

 **TENFORS**

Levelling system / Nivåsystem

www.tenfors.se

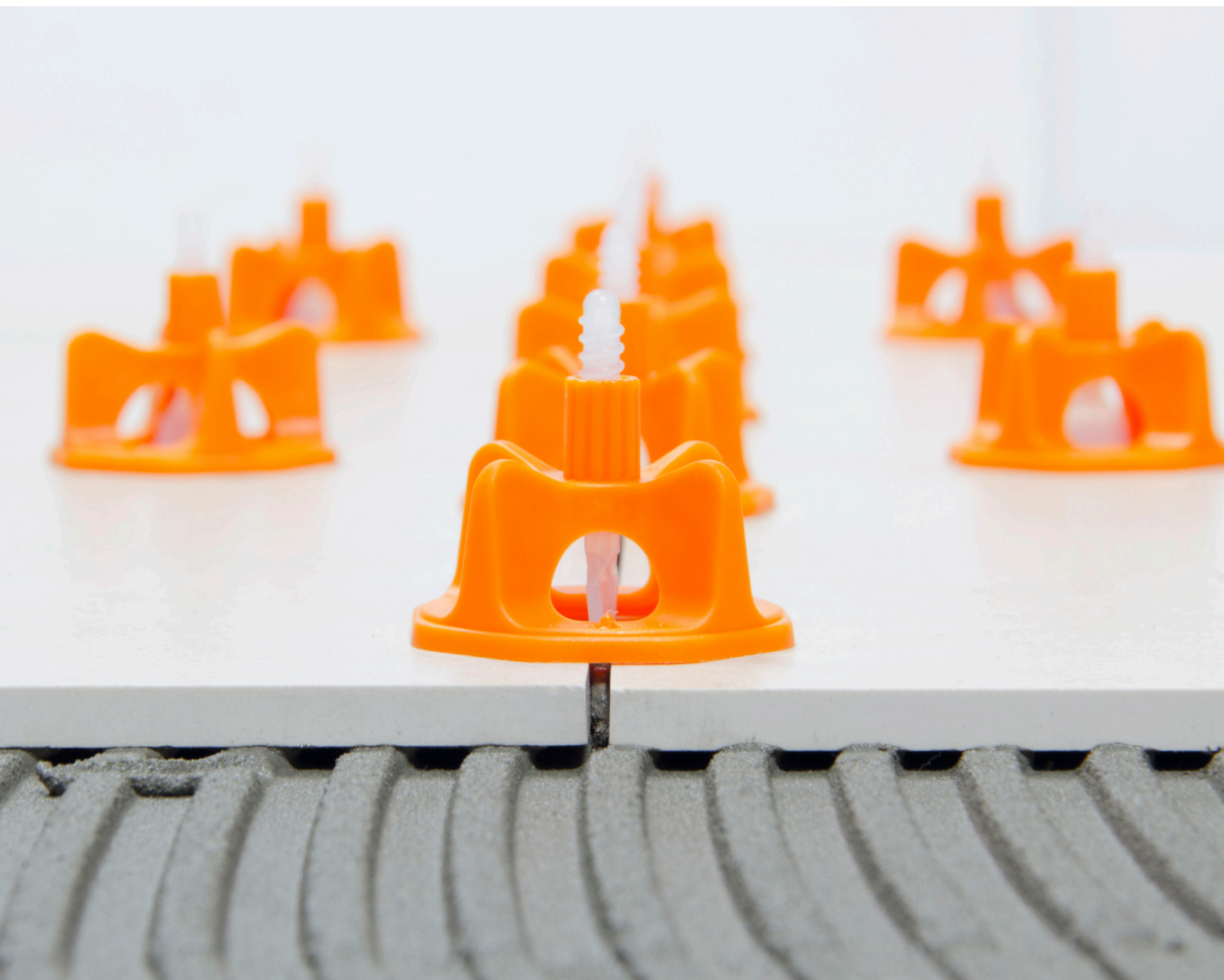

 **TENFORS**

Leveling system / Nivåsystem

www.tenfors.se

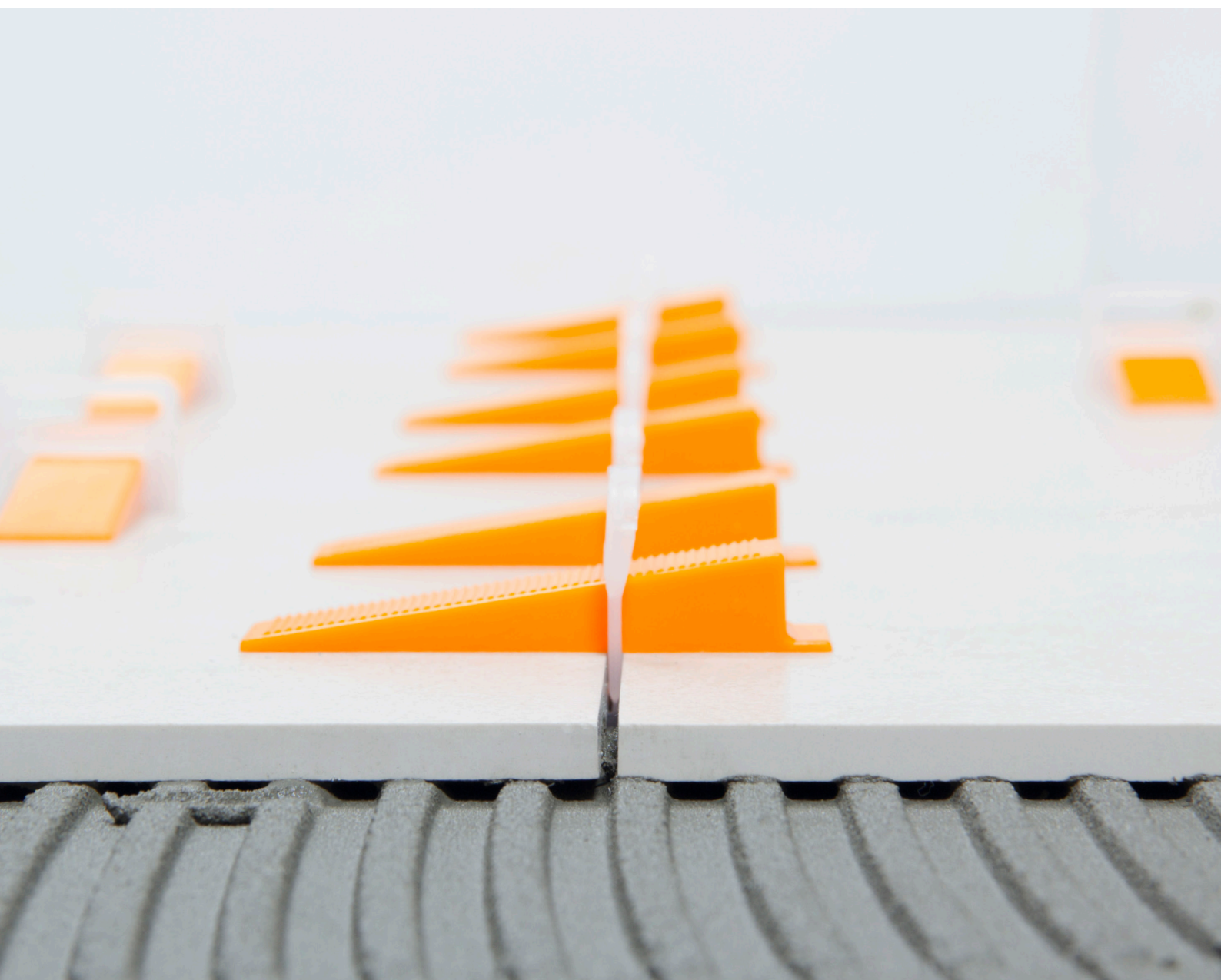

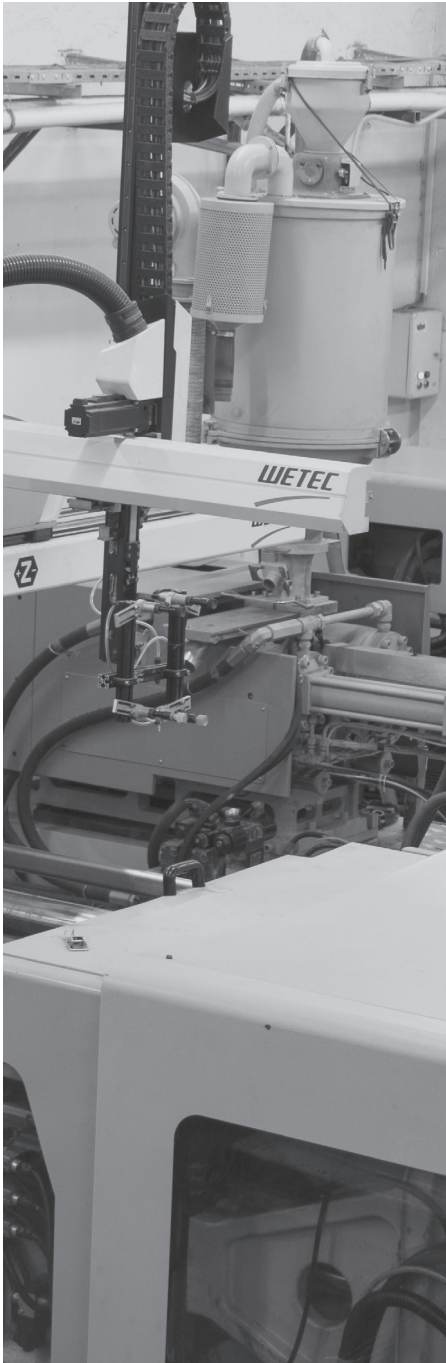

Tenfors levelling system

Tenfors Levelling System provides great convenience for tiling and ensures tiles to be set at the same level.

During tiling-work, it prevents installation mistakes arising from surface deformations, and accelerates the process.

Tenfors Levelling System can be used for tiling on both floors and walls

It is an essential element for working with oversize and heavy tiles.

Tenfors nivåsystem

Tenfors nivåsystem underlättar plattsättning, samtidigt som det säkerställer att ytan blir helt jämn.

Ett nivåsystem hjälper till att förebygga problem med nivåskillnader mellan plattor, och påskyndar arbetet med att montera kakel och klinker.

Tenfors nivåsystem kan användas för montering av plattor på både golv och väggar.

Vid användande av stora och tunga klinker är ett nivåsystem nödvändigt för att resultatet ska bli av hög kvalitet.



Art.nr: Caps100

Tenfors Screw
Tenfors Nivåskruv



Art.nr: WED100

Tenfors Wedge
Tenfors kilsystem



Art.nr: MFCross 100-1

Tenfors Functional
Tile Spacer

Tenfors Multifunktions
Kakelkryss



Art.nr: FP01 Prof

Tenfors Plier
Tenfors Kiltång

Tenfors screw / Tenfors nivåskruv

Screwcap and Screwclip / Nivåhatt och Nivåskruv



Screwcap / Nivåhatt
Screwclips / Nivåskruv
Application / Användning

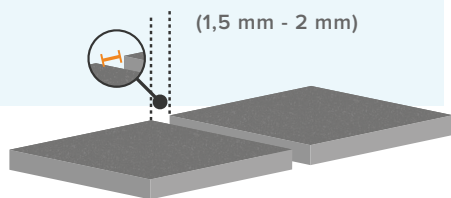

Screwclips are available for grout dimensions 1,5 mm and 2 mm.

Nivåskruv finns med dimensionerna 1,5 mm and 2 mm.

Tenfors Screwsystem is a levelling system which consists of screwcaps and screwclips.

It is applied manually and does not require a crimping plier.

Screwcap has a reusable design and is suitable for both of the clipsizes.

Can be used for tiling on both walls and floors.

Tenfors Nivåskruvsystem är ett nivåsystem som består av en nivåskruv och en nivåhatt.

Systemet är helt manuellt och kräver inte något verktyg eller kiltång.

Nivåhatten är designad för att kunna återanvändas och passar alla Tenfors nivåskruv.

Kan användas vid paltsättning på både golv och vägg.

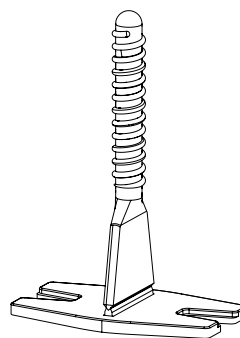

Art.nr: Clips250-15mm

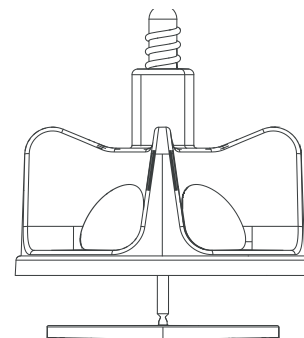

Art.nr: Caps100

Screwcap & Screwclip / Nivåhatt & Nivåskruv

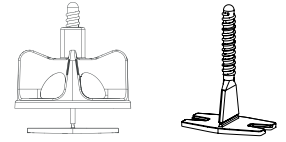

Screwcap / Nivåhatt

SKU / Art.nr	EAN	Product description / Produktbeskrivning
Caps100	7340202510253	Screwcaps / 100 pcs. Bag Nivåhatt / 100 st. Påse

Screwclip / Nivåskruv

SKU / Art.nr	EAN	Product description / Produktbeskrivning
Clips250-15mm	7340202510260	Screwclips 1.5 mm/250 pcs. Bag Nivåskruv 1.5 mm/250 st. Påse
Clips250-2mm	7340202510277	Screwclips 2 mm/250 pcs. Bag Nivåskruv 2 mm/250 st. Påse

How to apply? / Monteringsanvisning



Place the screwclips under the tile edges with their flat faces flat to the ground.

Placera nivåskruven under kanten på plattan med den platta delen ner mot underlaget.



Insert the screwcap on the screwclip. By using your fingers only, twist the screwcap down with a single action.

Placera skruvhatten på nivåskruven. Med enbart fingerstyrka, vrid nivå hatten nedåt med ett moment.



Twist the screwcap down to the bottom to level the tile edges.

Skruva nivåhatten ner till kanten av plattorna.

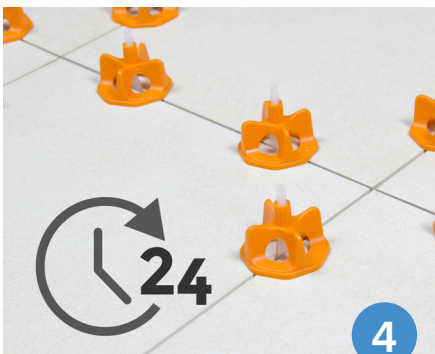

Wait till the end of the required drying period after application.

Låt nivåsystemet sitta kvar under fogmassans torktid.

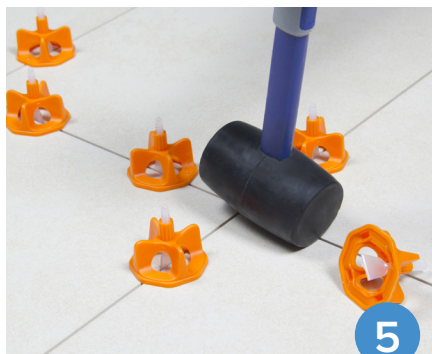

Once the adhesive is set, remove the screwcaps and clips by beating with a rubber-hammer from the side.

När fogmassan är helt torr, ta bort nivåskruv och nivååhatt genom att slå med gummihammare från sidan.



Removed screwcaps can be used again by separating them from the broken-off parts of the screwclips.

Nivåhattarna kan återanvändas genom att man skruvar av den del av nivåskruven som fortfarande sitter kvar i hatten.

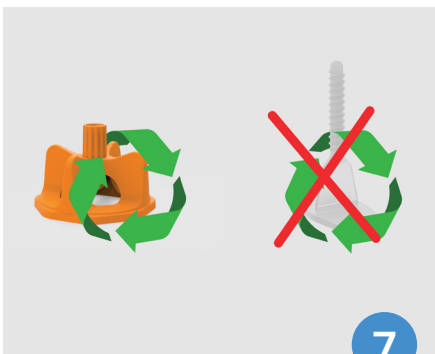

After removal procedure the retained screwcaps can be kept to use again.

Behåll nivåhatten för att kunna använda den igen.

How to calculate? / Beräkna åtgång

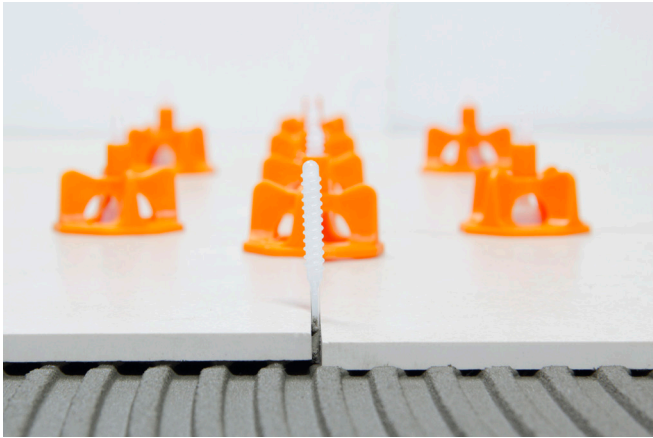

Before / Före

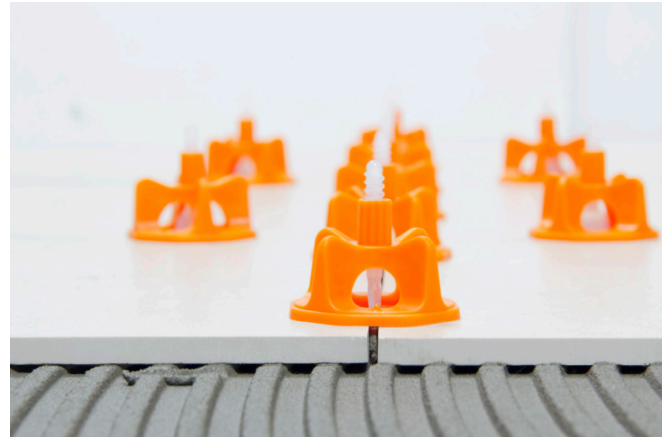

After / Efter

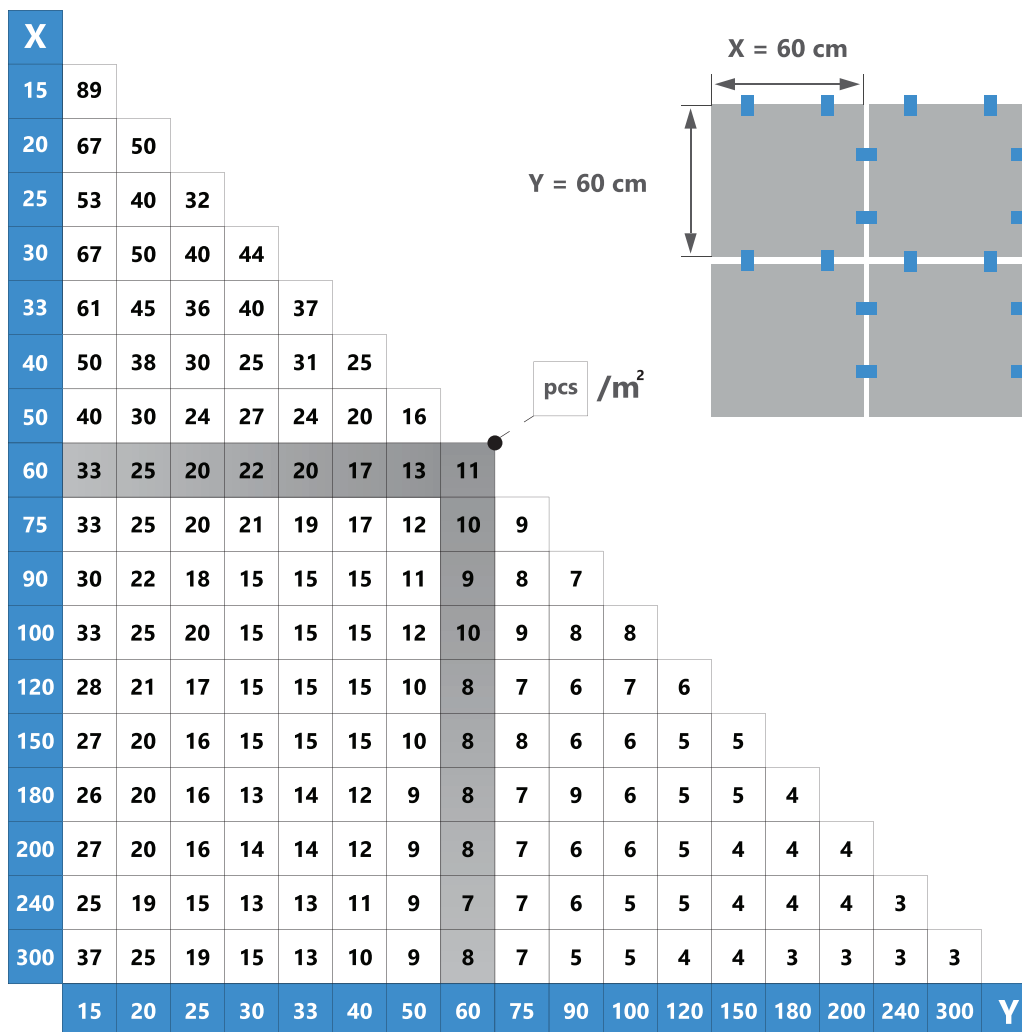

“ Use the chart to calculate quantity of materials ”

“ Använd tabellen för att beräkna materialåtgång ”

Nivåsystem Set / Levelling system set

Tenfors Nivåsystem "Kil" gör platsättning lätt roligt och effektivt. Tenfors Nivåsystem spara både tid och pengar och ser till att du alltid har en perfekt, jämn yta.

Det enda verktyg som behövs är inkluderat i systemet. Nivåsystemet är komplett, allt samlat i en praktisk plastspann vilket gör det lätt att hålla ordning på delarna. Spannen används sen till att förvara nivåkilarna som sparas till nästa projekt



Art.nr: WED100

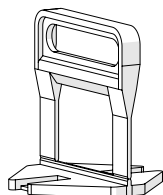

Art.nr: SC250-2mm

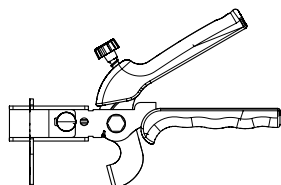

Art.nr: FP01 Prof

Tenfors Levellingsystem "Wedge" makes tiling easy, fun and effective. Tenfors Levellingsystem with wedges saves both time and money and makes sure you always end up with a perfectly levelled surface.

The only tool necessary is included.

The levellingsystem is complete, all in a practical bucket that makes it easy to keep all the parts in order. The bucket is then used to store the wedges for the next project.

SKU / Art.nr	EAN	Product description / Produktbeskrivning
WSET100-250-2mm	7340202510031	Spacer Clip 2mm, 250 pcs / Hard Wedges, 250 pcs / Plastic Plier, 1 pcs
WSET100-250-3mm	7340202510048	Spacer Clip 3mm, 250 pcs / Hard Wedges, 250 pcs / Plastic Plier, 1 pcs

Nivåskruvsystem set / Levelling screw system

Tenfors Nivåskruvsystem "Nivåskruv" gör plattsättning lätt, roligt och effektivt. Tenfors Nivåssystem sparar både tid och pengar och ser till att du alltid har en perfekt, jämn yta.

Inga verktyg är nödvändiga.

Nivåskruvsystemet är komplett, allt samlat i en praktisk plastspann vilket gör det lätt att hålla ordning på delarna. Spannen används sen till att förvara skruvhattarna som sparas till nästa projekt

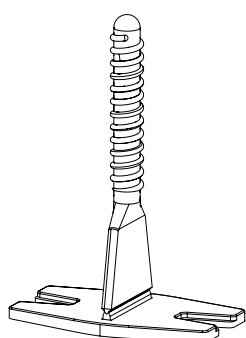

Art.nr: Clips250-15mm

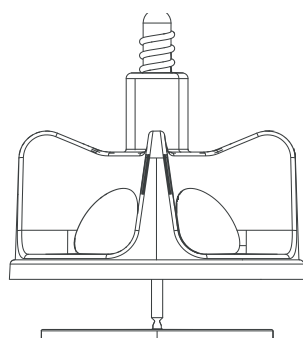

Art.nr: Caps100

Tenfors Levellingsystem "Screw" makes tiling easy, fun and effective. Tenfors Levellingsystem with screwcaps saves both time and money and makes sure you always end up with a perfectly levelled surface.

No tools are necessary.

The levellingsystem is complete, all in a practical bucket that makes it easy to keep all the parts in order. The bucket is then used to store the screwcaps for the next project.

SKU / Art.nr	EAN	Product description / Produktbeskrivning
SCREWSET200-200-15mm	7340202510062	Screw Clip 1.5mm, 200 pcs / Screwcap, 200 pcs
SCREWSET200-200-2mm	7340202510079	Screw Clip 2mm, 200 pcs / Screwcap, 200 pcs

Tenfors wedge / Tenfors kilsystem

Classic type of Wedge and Spacer clip / Klassiskt Nivåsystem

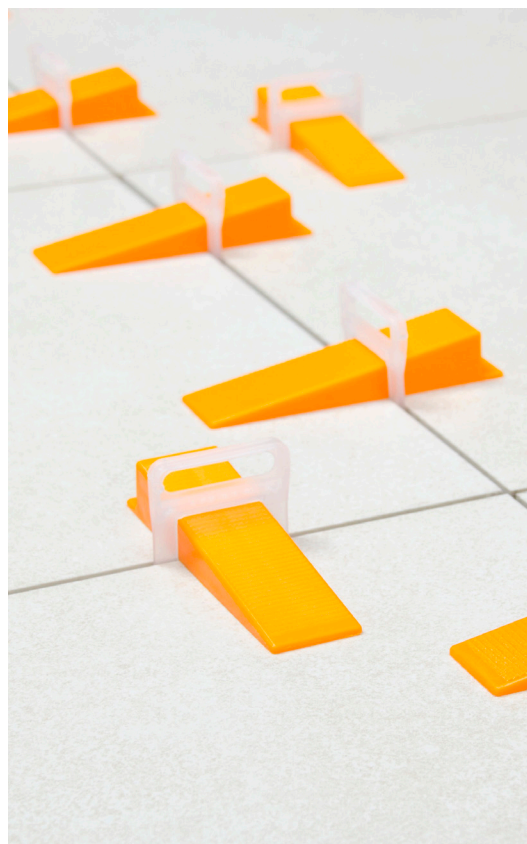

Tenfors Wedge-system, is a classic type of levelling -system which consists of wedges and spacer clips.

The system is applied manually. For laying tiles on a level, the final crimping process is made by using a special plier.

That is practical and easily applicable.

Tenfors kilsystem är ett klassiskt nivåssystem, som består av kilar och nivådistanser.

Systemet används manuellt. Utjämningsprocessen vid plattsättning slutförs med hjälp av en speciell kiltång.

Praktiskt och lätt att använda.

Spacer clips / Nivådistans

Wedge / Kil

Functional / Funktion

Functional tile spacer / Multifunktions kakelkruss

Pliers / Kiltång

Application / Användning

(1 mm - 1,5 mm
2 mm - 3 mm - 4 mm)

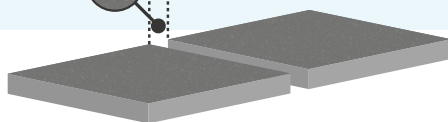

To obtain different grout joint width, the system has spacer clips that range from 1 mm to 4 mm.

För att erhålla olika fogbredd har systemet nivådistanser från 1 mm till 4 mm.

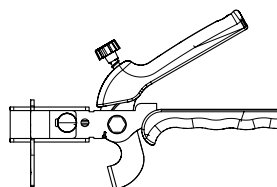

Art.nr: FP01 Prof

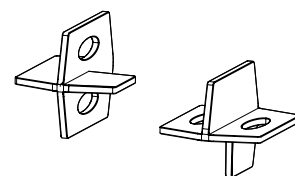

Art.nr: MFCross 100-1

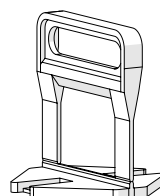

Art.nr: SC250-2mm



Art.nr: WED100

Wedge / Kil



Wedge / Kil

SKU / Art.nr	EAN	Product description / Produktbeskrivning
WED100	7340202510208	Wedge / 100 pcs. Bag Kil / 100 st. Påse

Spacer clips / Nivådistans



Spacer clips / Nivådistans

SKU / Art.nr	EAN	Product description / Produktbeskrivning
SC250-2mm	7340202510093	Spacer clip 2mm/250 pcs. Bag Nivådistans 2mm/250 st. Påse
SC250-3mm	7340202510130	Spacer clip 3mm/250 pcs. Bag Nivådistans 3mm/250 st. Påse

How to apply? / Monteringsanvisning



Place the clips underneath the edges of the tile with their flat faces flat to the ground.

Placera nivåådistansen under kanten på plattan, med de platta ytan ned mot underlaget.



Insert the wedges into clips socket manually.

Placera kilen i det passande utrymmet på nivåådistansen manuellt.

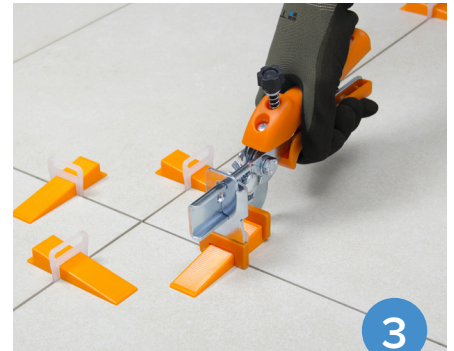

Levelling operation is completed by compressing the wedges through the adjustable plier.

Nivå-utjämnningen slutförs genom att kilen trycks samman med hjälp av den justerbara kiltången.

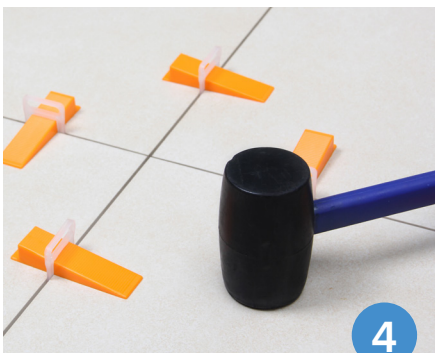

After levelling, the tiles must be beaten slightly with a rubber hammer in parallel to the ground to take up any air-gaps in the grout between the tiles.

Efter nivåutjämnningen behöver man ge plattorna ett lätt slag med gummihammare för att utjämna de luftfickor som kan ha uppstått runt kanterna.

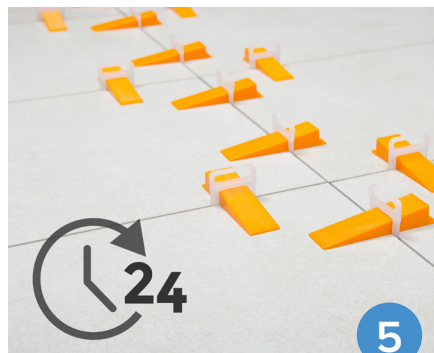

Wait till the end of the required drying period after application.

Låt nivåsystemet sitta så länge fästmassan torkar.



Once the adhesive is set, remove the wedges and clips by beating them from the side.

När fästmassan är helt torr, ta bort kilarna och nivåådistanserna genom att ge dem ett slag från sidan.

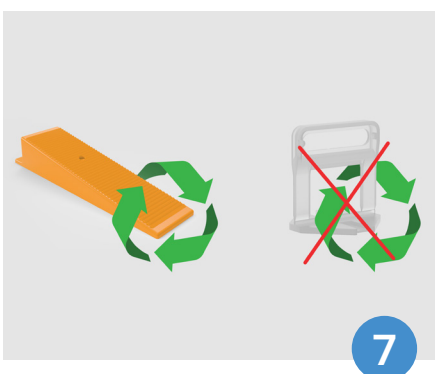

After the removal-procedure the retained wedges can be kept to be used again.

Kilarna kan sparas och användas igen.

How to calculate? / Beräkna åtgång

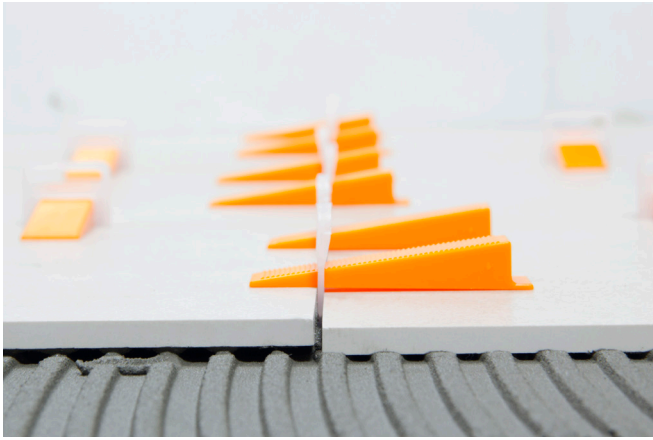

Before / Före

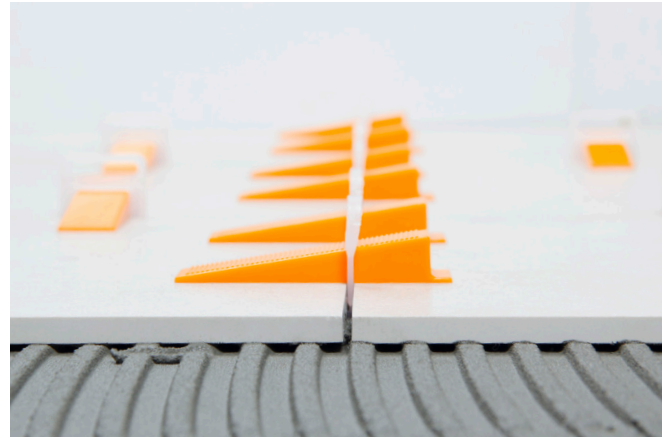

After / Efter

X																		
15	89																	
20	67	50																
25	53	40	32															
30	67	50	40	44														
33	61	45	36	40	37													
40	50	38	30	25	31	25												
50	40	30	24	27	24	20	16											
60	33	25	20	22	20	17	13	11										
75	33	25	20	21	19	17	12	10	9									
90	30	22	18	15	15	15	11	9	8	7								
100	33	25	20	15	15	15	12	10	9	8	8							
120	28	21	17	15	15	15	10	8	7	6	7	6						
150	27	20	16	15	15	15	10	8	8	6	6	5	5					
180	26	20	16	13	14	12	9	8	7	9	6	5	5	4				
200	27	20	16	14	14	12	9	8	7	6	6	5	4	4	4			
240	25	19	15	13	13	11	9	7	7	6	5	5	4	4	4	3		
300	37	25	19	15	13	10	9	8	7	5	5	4	4	3	3	3	3	
	15	20	25	30	33	40	50	60	75	90	100	120	150	180	200	240	300	Y

pcs /m²

“ Use the chart to calculate quantities of material ”

“ Använd tabellen för att beräkna materialåtgång ”

Functional tile spacer / Multifunktions kakelkryss

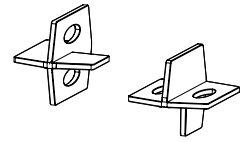

Functional tile spacer / Kakelkryss

SKU / Art.nr	EAN	Product description / Produktbeskrivning
MFCross 100-1	7340202510284	Cross 1 mm / 100 pcs. Bag Kryss 1 mm / 100 st. Påse
MFCross 100-2	7340202510307	Cross 2 mm / 100 pcs. Bag Kryss 2 mm / 100 st. Påse
MFCross 100-3	7340202510321	Cross 3 mm / 100 pcs. Bag Kryss 3 mm / 100 st. Påse



- Made from high quality, unbreakable material.
- Can be used in three different ways of installation; straight, brick and cross: — T +
- Do not cause any damage on application surface during removing process.
- Appropriate for grout-width ranging from 1 mm, 2 mm and 3 mm
- They are reusable.
- Tillverkade av högkvalitativt och okrossbart material.
- Kan användas i tre olika monteringsätt, raka fogar, t-kryss fogar och vanliga kryssfogar: — T
- Skadar inte arbetsytan under borttagningsprocessen.
- Passar till fogar med bredden 1 mm, 2 mm och 3 mm.
- Kan återanvändas.

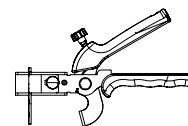

Metal & Plastic plier / Kiltång i Metall och Plast

Metal & Plastic plier / Kiltång i Metal & Plast

SKU / Art.nr	EAN	Product description / Produktbeskrivning
FP01 Prof	7340202510239	Metal adjustable plier Kiltång i metal
FP02	7340202510246	Plastic adjustable plier Kiltång i plast

Metal Plier

The Metal Plier has been developed for professionals that use the Tenfors Levelling System. Thanks to its hardened steel the metal plier is long-lasting and durable.

Can be used for tiling on both floors and walls.

Thanks to the stop-pin it provides an opportunity to compress on a stable basis. This way, a compression is provided in the same distance during every compression-process. This avoids involuntary ruptures of clips placed under the tiles, by preventing redundant power from being used.

Plastic Plier

The Plastic Plier has been developed, not only for amateurs who use Tenfors Levelling System, but also for beginners who wish to try the levelling system.

Can be used for tiling on both floors and walls. It is resistant to breakage due to its hardened raw material.

Kiltång i metall

Kiltången i metal har utvecklats för professionella hantverkare som använder Tenfors Nivåsystem. Tack vare det härdade stålet är denna kiltång i metall hållbar och slitstark.

Kan användas vid plattsättning på både golv och väggar. Tack vare stoppet som kan inställs på tången, kan kompressionerna utföras på ett stabilt sätt. Det säkerställer att varje kompression utförs med samma avstånd och samma tryck vilket minimerar risken för att nivåavståndet spricker under plattan på grund av att man använt för mycket kraft.

Kiltång i Plast

Kiltången i Plast har utvecklats, inte bara för hemmafisaren, utan även för nybörjaren som vill prova på..

Kan användas vid plattsättning på både golv och väggar. Tången är mycket hållbar tack vare det härdade plastmaterialet.

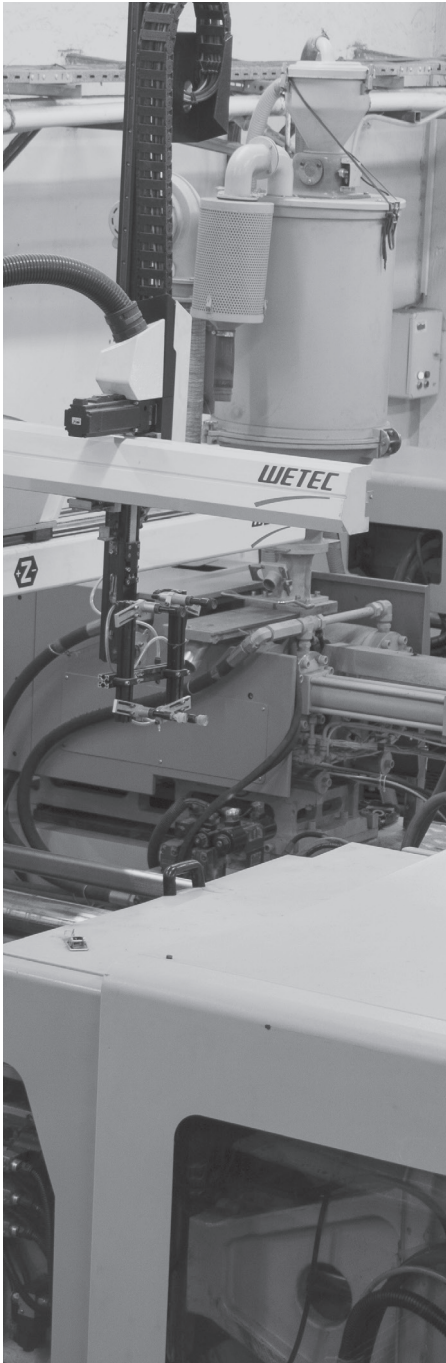

Tenfors levelling system

Tenfors Levelling System provides great convenience for tiling and ensures tiles to be set at the same level.

During tiling-work, it prevents installation mistakes arising from surface deformations, and accelerates the process.

Tenfors Levelling System can be used for tiling on both floors and walls

It is an essential element for working with oversize and heavy tiles.

Tenfors nivåsystem

Tenfors nivåsystem underlättar plattsättning, samtidigt som det säkerställer att ytan blir helt jämn.

Ett nivåsystem hjälper till att förebygga problem med nivåskillnader mellan plattor, och påskyndar arbetet med att montera kakel och klinker.

Tenfors nivåsystem kan användas för montering av plattor på både golv och väggar.

Vid användande av stora och tunga klinker är ett nivåsystem nödvändigt för att resultatet ska bli av hög kvalitet.



Art.nr: Caps100

Tenfors Screw
Tenfors Nivåskruv



Art.nr: WED100

Tenfors Wedge
Tenfors kilsystem



Art.nr: MFCross 100-1

Tenfors Functional
Tile Spacer

Tenfors Multifunktions
Kakelkryss



Art.nr: FP01 Prof

Tenfors Plier
Tenfors Kiltång